



深圳华倚太科技有限公司

深圳市光明区光明街道白花社区勤德路108号富裕居花园A单元101-102

T 138-0255-9214

E waetpower@outlook.com

W www.waeta.cn



ShineMaster-X使用手册

目 录

1 关于本手册

- 1.1 手册说明
- 1.2 版权声明
- 1.3 适用人员
- 1.4 手册使用

2 产品简介

3 安装要求

4 设备安装

- 4.1 安装ShineMaster-X

5 电气连接

- 5.1 线缆准备
- 5.2 安装地线
- 5.3 安装RS485通信线
- 5.4 安装DI信号线
- 5.5 安装电源输出线
- 5.6 安装AI信号线
- 5.7 安装DO信号线
- 5.8 安装SIM卡和4G天线（暂不支持）

6 系统上电

7 Shinemaster-X内置 页面操作

- 7.1 内置页面登录方法
- 7.2 内置页面介绍
- 7.3 ShineMaster-X通信设置
- 7.4 ShineMaster-X监控设备的添加、删除和查询
- 7.5 ShineMaster-X服务器通信设置

8 技术规格

9 联系我们

1 关于本手册

1.1 手册说明

尊敬的用户，非常感谢您使用深圳华倚太科技有限公司（以下简称为华倚太）研发生产的ShineMaster-X数据采集器，我们由衷地希望本产品满足您的需求，同时期望您对产品的性能和功能提出更多的意见。本手册的目的在于向用户提供详细产品信息及安装、操作、维护说明。

1.2 版权声明

本用户手册版权归华倚太所有，在没有得到本公司书面许可时，任何单位和个人不得擅自摘抄，复制本用户手册的一部分或全部内容，不得以任何形式，包括资料和出版物，进行传播，侵权必究。

本手册版本号为V1.0，华倚太拥有对本用户手册的最终解释权，若产品参数，外观，包装等有变化，以本公司最新的资料为准，恕不另行通知。

1.3 适用人员

本手册适用于对ShineMaster-X数据采集器进行安装、调试和维护的专业技术人员及进行日常操作的用户。如有需要，请参考华倚太的相应用户资料。

1.4 手册使用

在使用ShineMaster-X数据采集器前请仔细阅读本手册。同时，请将本手册妥善保管好，以便于操作维护人员查找。手册内容将不断更新、更正，难免存在与实物稍有不符或错误的情况。用户请以所购产品的实物为准，并可通过oss.waet.com下载最新的用户手册，也可通过华倚太的销售或服务渠道获得最新的用户手册。

2 产品简介

安装设备前请详细阅读用户手册，了解产品信息及安全注意事项。

安装设备时必须使用绝缘工具。为了人身安全，请佩戴个人防护用品。

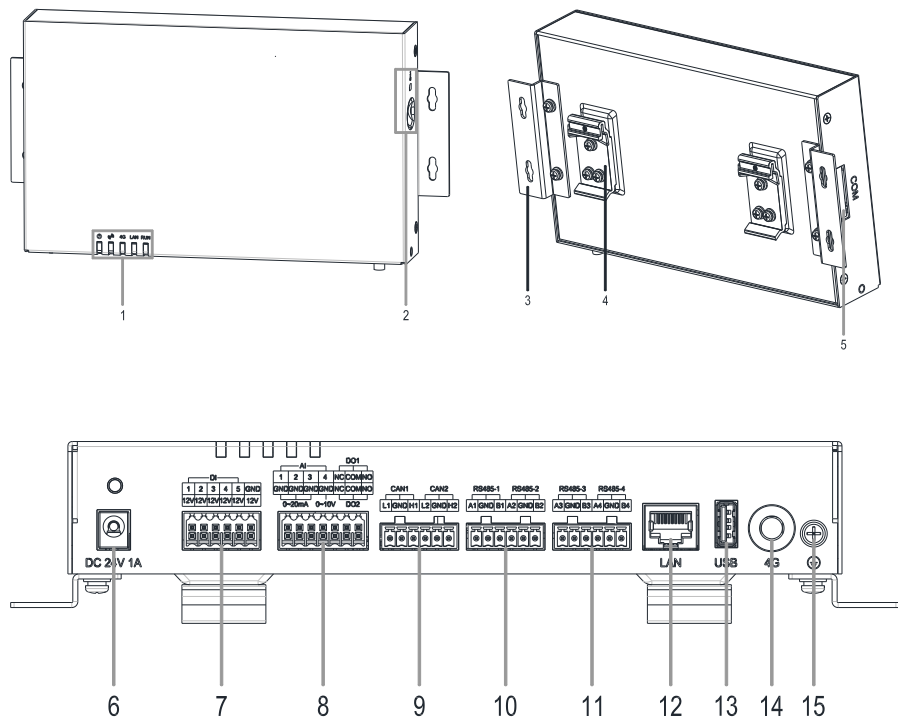

编号	名称	编号	名称
1	LED指示灯 (POWER、BLE、4G、LAN、RUN)	2	SIM卡插口 (SIM)
3	安装挂耳	4	导轨卡接件
5	COM口	6	24V电源输入口 (DC IN 24V, 1A)
7	DI口	8	AI (DO) 口
9	CAN口	10	RS485-1, RS485-2
11	RS485-3, RS485-4	12	GE口 (LAN)
13	USB口 (USB)	14	4G天线
15	保护接地点		

3 安装要求

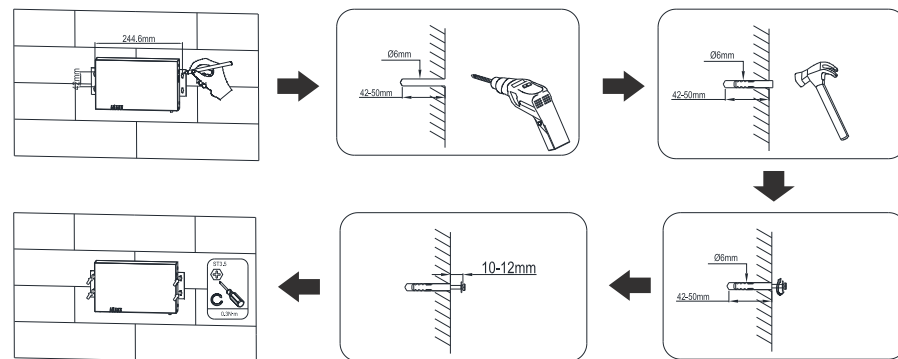
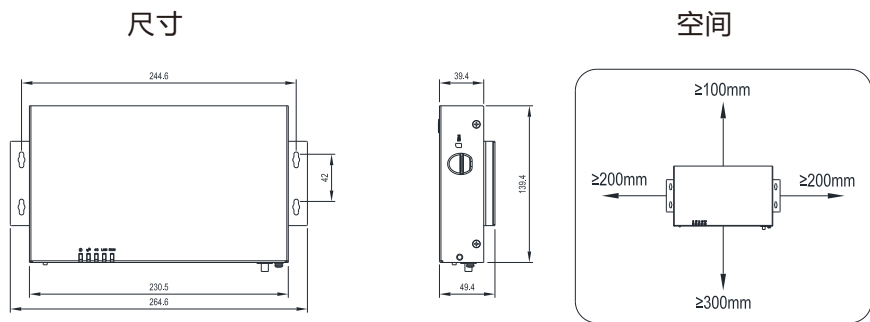

导轨安装

说明：
安装前，请用户自备35mm标准导轨并安装牢固
推荐导轨的有效长度≥ 260mm

4 设备安装

4.1 安装ShineMaster-X

挂墙安装

说明：
请选择平整牢固的室内墙面进行安装；
将ShineMaster-X挂装在墙面上时，需确保线缆连接区域朝下，便于连接线缆和维护；
推荐使用随箱配发的自攻螺钉和膨胀螺管进行安装。

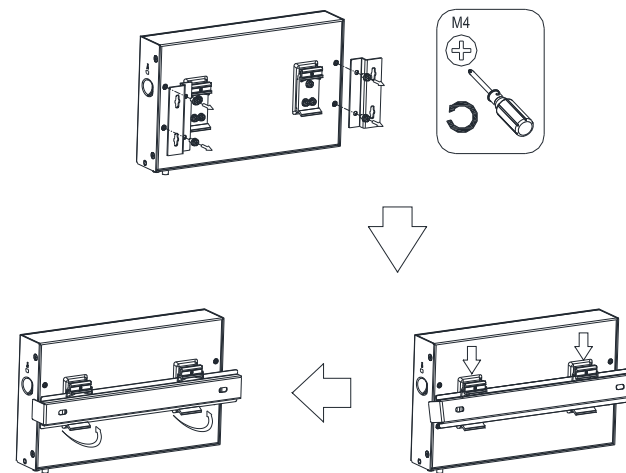

5 电气连接

5.1 线缆准备

类型	推荐规格
保护地线	横截面积4mm ² ~6mm ² 或12AWG~10AWG户外铜芯线缆
RS485通信线	横截面积0.2mm ² ~2.5mm ² 或24AWG~14AWG的双芯或多芯线缆
MBUS线缆 (可选)	随箱配发
DI信号线	横截面积0.2mm ² ~1.5mm ² 或24AWG~16AWG的双芯或多芯线缆
电源输出线	
AI信号线	
DO信号线	
网线	随箱发配

5.2 安装地线

说明：
请为了提高接地端子的防腐性能，建议在地线安装完成后，在接地端子外部涂抹硅胶或刷漆进行防护。

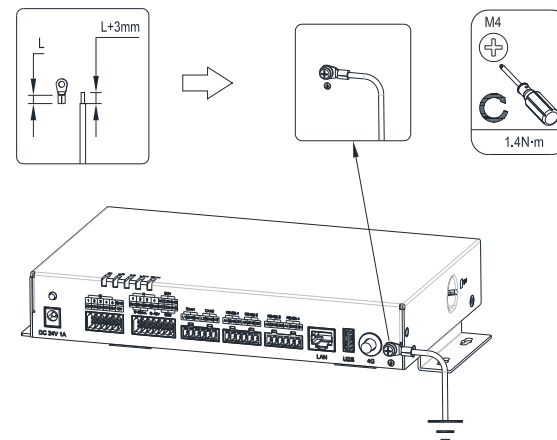

5.3 安装RS485通信线

说明：
建议RS485通信距离不超过1000m；
ShineMaster-X通过RS485口可以连接逆变器、环境监测仪、电表等RS485通信设备；
请确保RS485+连接ShineMaster-X的RS485A，RS485-连接ShineMaster-X的RS485B。

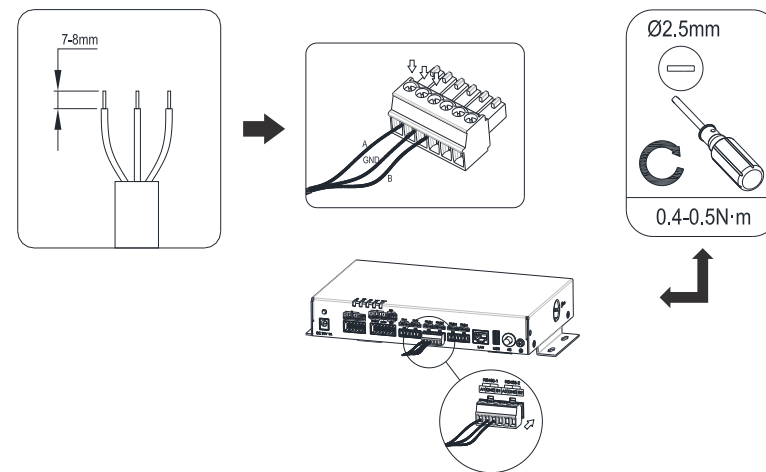

端口	标识	说明
RS4851、RS4852、RS4853、RS4854	+	RS485A, RS485差分线号+
	-	RS485B, RS485差分信号-

级联连接

说明:

建议每路RS485接入的设备数量小于32台;

每一条RS485级联链路上所有设备的波特率、通信协议和校验方式,都要 ShineMaster-X对应RS485端口的RS485通信参数保持一致。

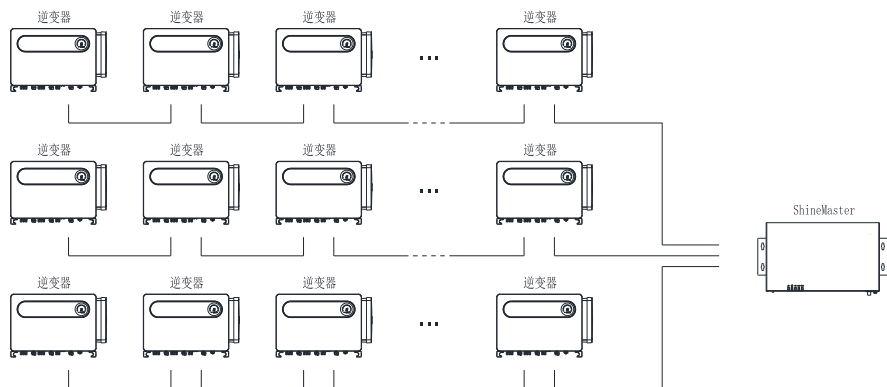

5.4 安装DI信号线

说明:

ShineMaster-X通过DI端口可以接入远程电网调度命令、告警等DI信号,仅支持无源干接点信号接入。

建议信号传输距离不超过10m。

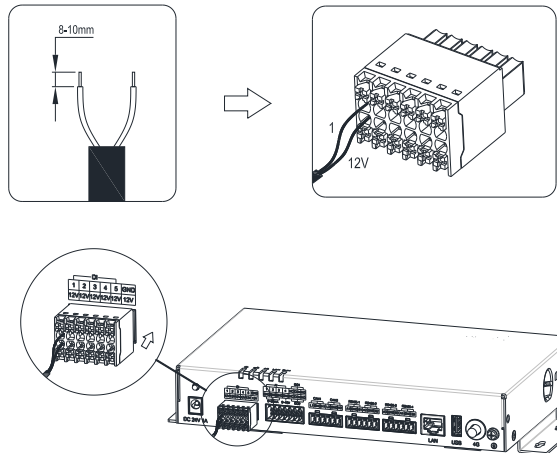

端口	说明
D11	支持无源干接点信号接入
D12	
D13	
D14	
D15	

5.5 安装电源输出线

说明:

在限功率并网或声光告警场景中, ShineMaster-X通过12V电源输出口可以驱动中间继电器的线圈;

建议传输距离不超过10m。

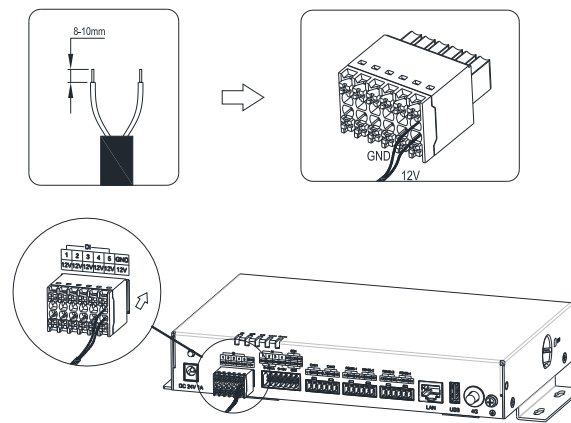

5.6 安装AI信号线

说明：
ShineMaster-X通过AI端口可以接入环境监测传感器的AI信号；
建议传输距离不超过10m；
AI端口的1、2、3、4连接AI信号+，GND连接AI信号-

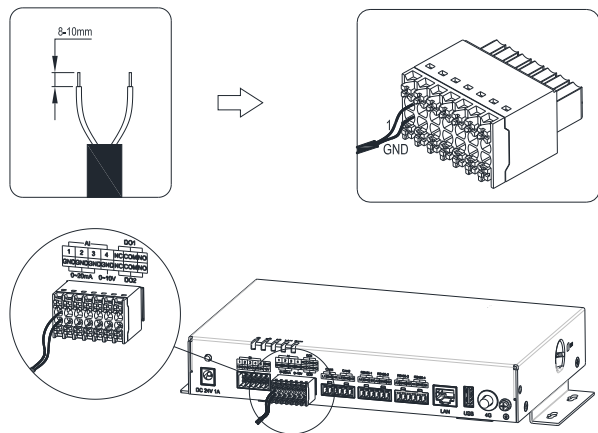

端口	说明
AI1	支持 4mA~20mA 、0mA~20mA A的电流输入
AI2	
AI3	
AI4	支持0V~10V的 电压输入

5.7 安装DO信号线

说明：
DO端口最大支持12V的信号电压；
建议传输距离不超过10m。

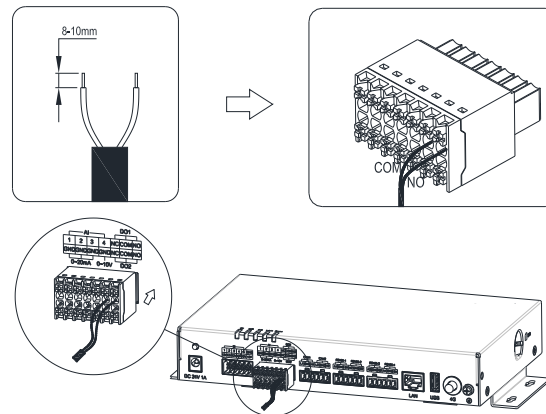

5.8 安装SIM卡和4G天线（暂不支持）

说明：
请自备标准的SIM卡（尺寸：15mm×225mm）。安装SIM卡可根据SIM卡插口处的丝印判断SIM卡安装方向；
将SIM卡按压到限制位时SIM卡会锁紧，此时SIM卡已正确安装；
取下SIM卡时可将SIM卡向内推入，SIM卡会自动弹出。

根据SIM卡插口处的丝印安装SIM卡：

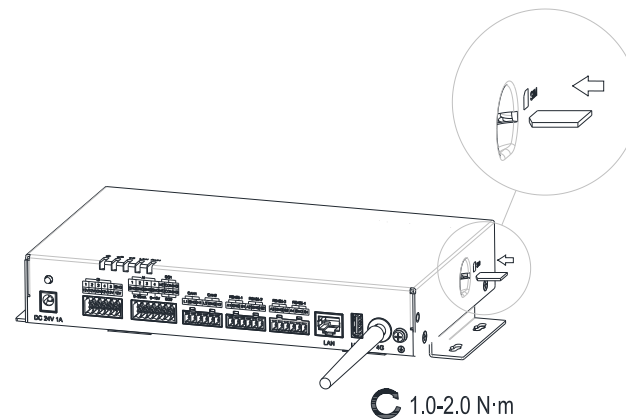

SIM卡月流量要求		流量基线
逆变器	10MB+4MB x 逆变器数量	支持设备性能数据每5分钟刷新一次
电表	3MB x 电表数量	
环境监测仪	3MB x 环境监测仪数量	

6 系统上电

1. 电源连接

连接电源适配器线缆，并将交流插座侧的开关闭合。

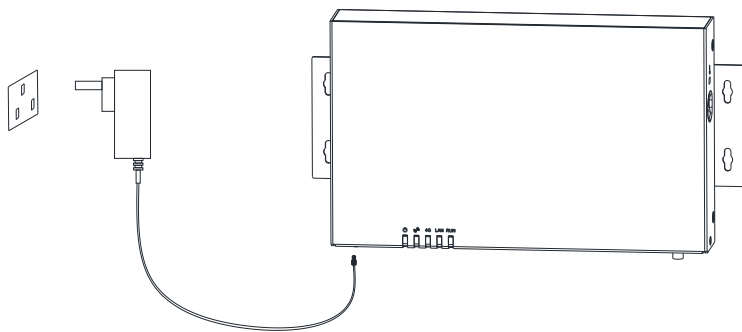

说明：

电源适配器的额定输入电压为100V AC~ 240V AC，额定输入频率50Hz/60Hz；
请选择与电源适配器匹配的交流插座。

2. 观察LED指示灯，查看ShineMaster-X的运行状态。

指示灯	含义
电源指示灯	常灭：电源工作异常； 常亮：电源工作正常。
蓝牙指示灯 (暂不支持)	常灭：蓝牙未启用； 1S闪烁1次，灭1次：蓝牙启用，但未与手机APP连接； 常亮：蓝牙工作正常并与手机APP连接正常。
4G指示灯	常灭：不支持4G功能； 1S闪烁2次，灭1次：未插入SIM卡； 1S闪烁1次，灭1次：4G网络异常或SIM无流量； 常亮：4G网络正常。
LAN指示灯	常灭：网络未连接； 1S闪烁1次，灭1次：获取到有效IP，未进行网络数据交互，即与服务器连接异常。
状态指示灯	常灭：系统工作正常，未出现告警或故障； 蓝灯闪烁：系统出现告警；比如：连接服务器异常，监控设备通信异常等 红灯常亮：系统出现故障。比如：SD卡工作异常。MMC存储芯片工作异常。防逆流功能失效。防雷报警，第三方报警信号等。

7 Shinemaster-X内置 页面操作

7.1 内置页面登录方法

说明:

ShineMaster-X出厂内部默认关闭DHCP，默认访问IP为：192.168.0.254，因此首次使用ShineMaster-X时，请将ShineMaster-X通过网线连接电脑访问内置页面。

7.1.1 方法一：通过网线与电脑直连访问登录内置页面

将PC与ShineMaster-X通过网线直接连接，电脑IP修改为192.168.0.XXX（XXX范围为2~253）。（电脑IP修改请参考7.1.3“电脑IP设置参考”）

ShineMaster-X内部默认访问IP为：192.168.0.254，在网页上输入192.168.0.254就可访问内置页面。



图7-1 默认登录IP



图7-2 登录界面

用户名为“admin”，密码为“admin”，输入之后，点击登录，提示成功之后进入内置页面。

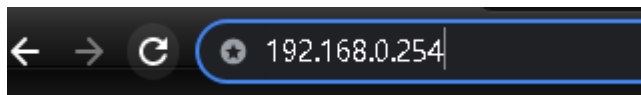

图7-3 登录成功提示

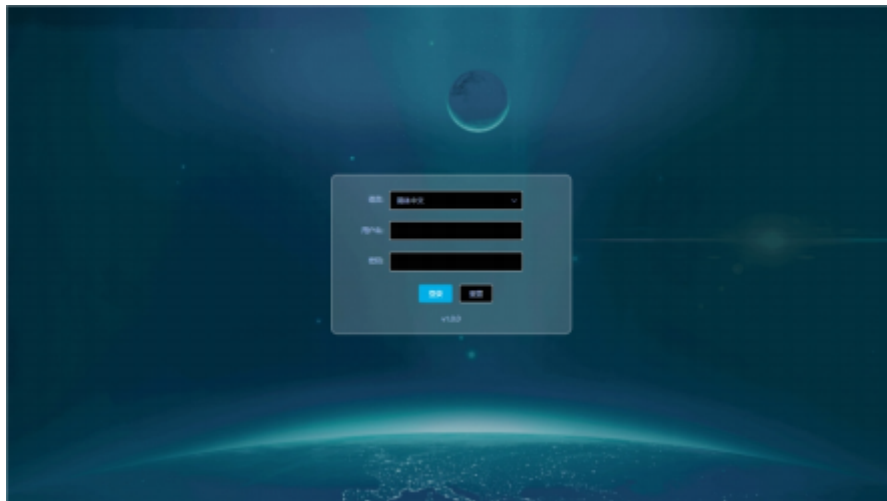

图7-4 内置页面

7.1.2 方法二：通过路由器访问登录内置页面

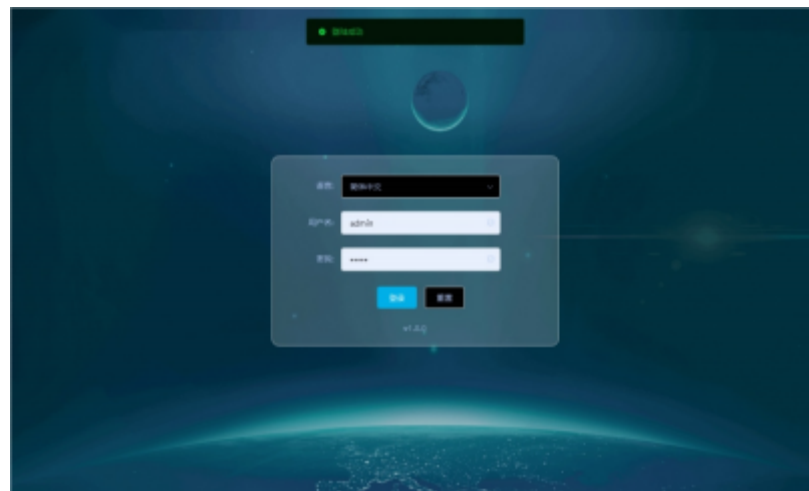
说明：

ShineMaster-X出厂内部默认关闭DHCP，通过路由器访问内置页面时，必须先打开ShineMaster-X的DHCP功能。

打开ShineMaster-X的DHCP功能，首先参考“6.1.1通过网线与电脑直连访问登录内置页面”访问内置页面，登录账号为：“admin”，密码为：“admin”，随后参考“7.5.1”第一点，“通过路由器连接网络”启用DHCP功能。



图7-5 登录密码



图7-6 DHCP设置

检查确认ShineMaster-X已经开启DHCP功能，将PC电脑、ShineMaster-X连接到同一个路由器上，使它们在同一局域网内。

查看路由器所在的网段。

以TP_LINK路由器为例：

PC点击win+R，并输入cmd进入命令行界面，输入ipconfig查看路由器分配给电脑的IP。



图7-7 cmd命令



图7-8 查询IP命令

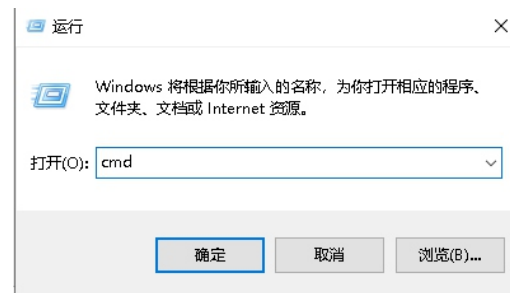

图7-9 查询IP字段

可以看到，路由器分配给电脑的IP地址为192.168.10.220。可以确认路由器的网段为192.168.10.X，只需要在浏览器输入，192.168.10.254即可登录内置界面。

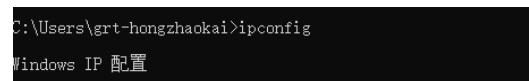

图7-10 登录IP字段

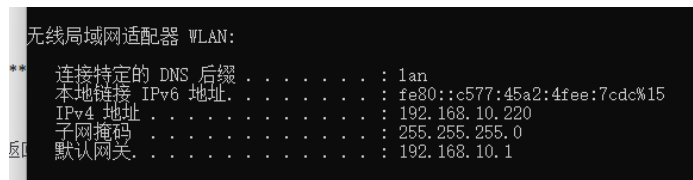

图7-11 登录界面

用户名为“admin”，密码为“admin”，输入之后，点击登录，提示成功之后进入内置页面。



图7-12 登录成功提示

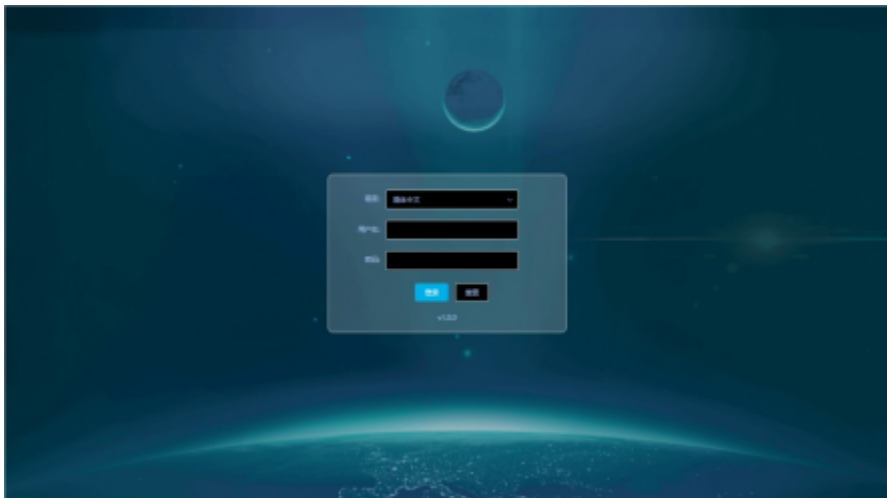

图7-13 内置页面

7.1.3 电脑IP设置参考

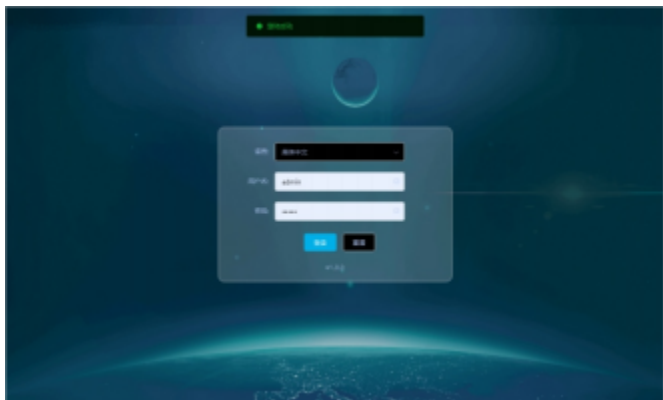
(1) 通过点击桌面左下角开始→控制面板→网络和共享中心；



图7-14 电脑网络和共享中心

(2) 点击左上角功能栏里的“更改适配器设置”功能键；



图7-15 更改适配器设置选项

(3) 找到“本地连接”图标。选定“本地连接”后鼠标左键双击或者右键属性；

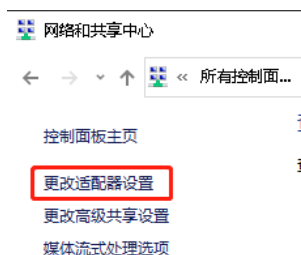

图7-16 本地连接的以太网

(4) 选定Internet协议版本4，接着点击右下角的“属性”按钮；



图7-17 以太网属性

(5) 在弹出的Internet协议版本4属性对话框中，点击“使用下面的IP地址”，然后在下面的空白栏里输入IP：192.168.0.XX（XX范围为2~253之间的任意值），子网掩码：255.255.255.0，默认网关：192.168.0.1，DNS服务器不需要设置；

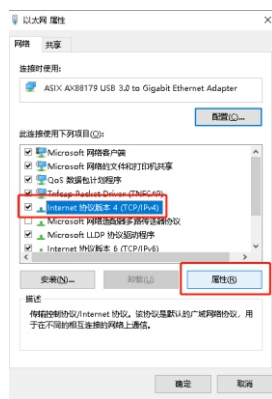

图7-18 IP地址修改

(6) 设置完成之后，点击确认保存修改。

7.2 内置页面介绍

7.2.1 布局介绍

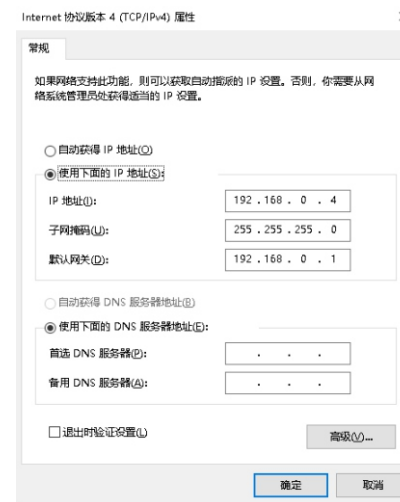

图7- 19 内置页面布局

内置页面正上方A区有四个选项栏作为主菜单，分别是系统信息、产品维护、系统设置、设备监控，每一栏界面的左侧列表B区是子菜单，子菜单中的每一项都有独立的操作区。

7.2.2 ShineMaster-X系统信息

点击ShineMaster-X系统信息可查看“产品信息”，“设备列表”，“通讯信息”等信息；



图7- 20 产品信息栏

产品信息	ShineMaster-X的序列号，软件版本等信息
设备列表	已注册的设备信息以及在线信息
网络信息	有线网络和无线网络的详细信息
RS485	RS485-1, RS485-2, RS485-3, RS485-4的设置信息
CAN	CAN的通信信息

7.2.3 ShineMaster-X产品维护



图7- 21 产品维护栏

系统设置	ShineMaster-X的序列号设置和时间设置
软件升级	ShineMaster-X软件的在线升级和本地升级功能

7.2.4 ShineMaster-X系统设置



图7-22 系统设置栏

有线通信	ShineMaster-X通过网口连接服务器的参数设置
无线通信	ShineMatser-X通过4g网卡连接服务器的参数设置
RS485	RS485-1, RS485-2, RS485-3, RS485-4的通信参数设置
CAN	CAN通信的参数设置
服务器	连接的服务器的域名设置和上传时间间隔设置

7.2.5 ShineMaster-X设备监控



图7-23 设备监控栏

运行信息	查看运行的逆变器，电表，环境监测仪，PID设备的具体信息
历史信息	查看运行的逆变器，电表，环境监测仪，PID设备的历史数据
设备维护	查看，添加，删除逆变器，电表，环境监测仪，PID设备

7.3 ShineMaster-X通信设置

7.3.1 ShineMaster-X RS485通信设置

说明：

ShineMatser-X出厂内部默认RS485-1, RS485-2, RS485-3, RS485-4四路485波特率均为9600，实际使用时根据不同的安装环境对四路485设置对应波特率。

(1) 参考“7.1”“内置页面登陆方法”登录内置页面，登录账号为“admin”，密码为“admin”，在“系统设置”左侧的列表中选择“RS485”；



图7- 24 RS485设置

(2) 在“端口”下拉列表选择对应的RS485通道，有RS485-1，RS485-2，RS485-3，RS485-4四路通道可以选择；

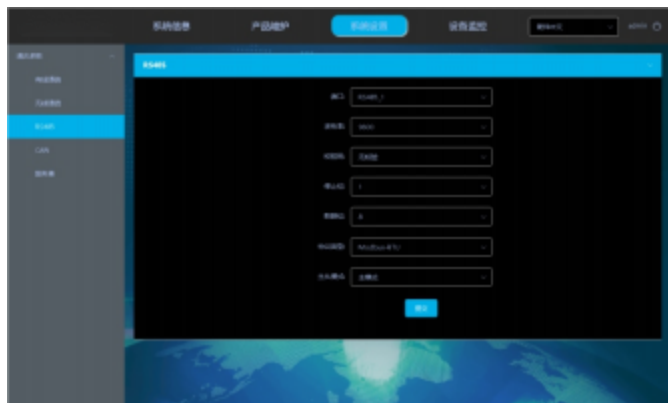

图7- 25 RS485通道设置

(3) 在“波特率”下拉列表选择波特率，有“4800”、“9600”、“19200”、“38400”、“115200”可选择；



图7- 26 RS485波特率设置

(4) 在“校验码”下拉列表中选择校验方式，有“无校验”、“奇校验”、“偶校验”可选择；



图7- 27 RS485校验码设置

(5) 在“停止位”下拉列表中选择停止位的位数，可选择1-2位；



图7- 28 RS485停止位设置

(6) 在“数据位”下拉列表中，选择数据位的位数，可选择6-8位;

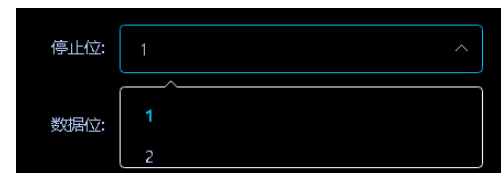

图7- 29 RS485数据位设置

(7) 在“协议类型”下拉列表中，选择要使用的Modbus协议;

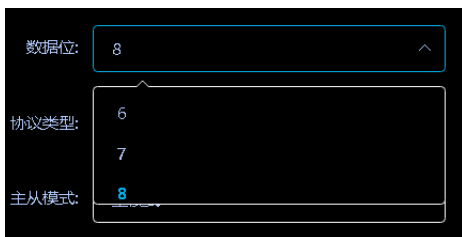

图7- 30 RS485协议类型设置

(8) 在“主从模式”下拉列表中，选择是作为主机通信还是采集通信;

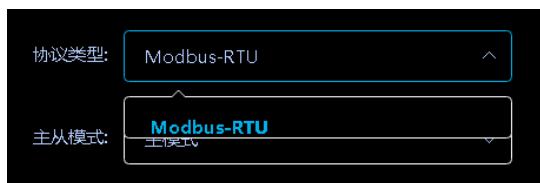

图7- 31 RS485主从模式设置

(9) 设置完成之后，点击“提交”，提示“设置成功”；

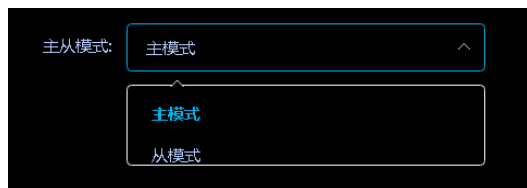

图7- 32 设置成功提示

(10) 查看“系统信息”左侧列表”的“RS485”，查看对应的RS485通道设置信息是否更改成功。



图7- 33 RS485配置

7.3.2 ShineMaster-X CAN通信设置

(1) 参考“7.1”“内置页面登陆方法”登录内置页面，登录账号为“admin”，密码为“admin”，在“系统设置”左侧的列表中选择“CAN”；



图7- 34 CAN设置

(2) 在“端口”下拉列表选择对应的CAN通道，有CAN1，CAN2两路通道可以选择；



图7- 35 CAN端口设置

(3) 在“波特率”下拉列表选择波特率，有“125K”、“250K”、“500K”可选择；

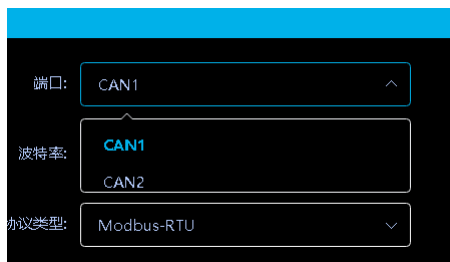

图7- 36 CAN波特率设置

(4) 在“协议类型”下拉列表中，选择要使用的Modbus协议；



图7- 37 CAN通信协议设置

(5) 设置完成之后，点击“提交”，提示“设置成功”；

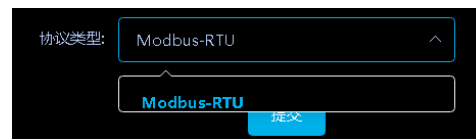

图7- 38 设置成功提示

(6) 查看“系统信息”左侧列表的“CAN”，查看对应的CAN通道设置信息是否更改成功。



图7- 39 CAN配置

7.4 ShineMaster-X监控设备的添加，删除和查询

说明：

ShineMaster-X监控光伏设备前，需进入内置页面“ShineMaster-X数据采集器设置”页面进行设备的添加；

ShineMaster-X内置页面支持设备数据信息显示，包括“逆变器”、“电表”、“环境监测仪”、“PID设备”，并且支持历史数据查看；

设备的地址分为设备地址和系统地址，设备地址是设备本身RS485的通信地址，系统地址是ShineMaster-X自身为设备分配的一个管理地址，系统地址遵循优先原则，从第01位开始分配，先添加的设备优先得到。

7.4.1 设备的添加和删除

一、添加逆变器

(1) 参考“7.1”“内置页面登陆方法”登录内置页面，登录账号为“admin”，密码为“admin”，在一级菜单选择“设备监控”，二级菜单选择“逆变器”，三级菜单选择“设备维护”；



图7-40 逆变器设备维护界面

(2) 点击“添加”，弹出“添加数据”窗口；



图7-41 逆变器添加界面

(3) 在“通道”的下拉列表中选择设备所在的RS485通道，有RS485-1，RS485-2，RS485-3，RS485-4四路；



图7-42 通道选择

(4) 在“类型”的下拉列表中选择逆变器类型；



图7-43 逆变器类型选择

(5) 开始地址”写入添加设备的起始地址，例如：假设需要监控的光伏逆变器地址为“1”则开始地址为1；

注意：每路RS485通道能添加的设备只有32个，光伏设备的地址为1-254，相同地址不能接在同一485通道，不同通道的设备地址可以重复；

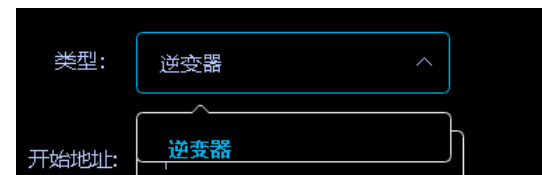

图7- 44 开始地址

(6) 地址个数：ShineMaster-X支持一次添加多个地址连续的同类型设备。例如：假设需要监控的光伏逆变器地址有四台，地址分别为1、2、3、4，那么“开始地址”写“1”，“地址个数”写“4”；

注意：每路RS485通道能添加的设备只有32个，假设从地址1开始，一次最多只能连续添加32台设备；

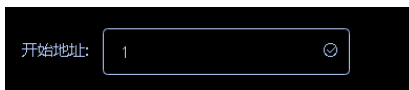

图7- 45 添加的地址个数

(7) 随后点击提交，提示成功之后，在一级菜单选择“系统信息”，二级菜单选择“设备列表”，查看逆变器是否添加成功。



图7- 46 添加成功提示

序号	设备类型	序列号	地址	设备地址	系统地址	状态
1	逆变器	ASD1234567	RS485_1	1	1	离线
2	逆变器		RS485_1	2	5	离线
3	逆变器		RS485_1	3	6	离线
4	逆变器		RS485_1	4	7	离线

图7- 46 设备列表

二、添加电表

(1) 参考“7.1”“内置页面登陆方法”登录内置页面，登录账号为“admin”，密码为“admin”，在一级菜单选择“设备监控”，二级菜单选择“电表”，三级菜单选择“设备维护”；



图7- 48 电表设备维护界面

(2) 点击“添加”，弹出“添加数据”窗口；



图7- 49 电表添加界面

(3) 在“通道”的下拉列表中选择设备所在的RS485通道，有RS485-1，RS485-2，RS485-3，RS485-4四路；



图7- 50 通道选择

(4) 在“类型”的下拉列表中选择电表类型，有“东鸿单向电表”、“东鸿三向电表”、“正泰单向电表”、“正泰三向电表”、“安科瑞电表”、“GRT-电表”；



图7- 51 电表类型选择

(5) 开始地址”写入添加设备的起始地址，例如：假设需要监控的电表地址为“1”，则开始地址为1；
注意：每路RS485通道能添加的设备只有32个，光伏设备的地址只能是1-32；

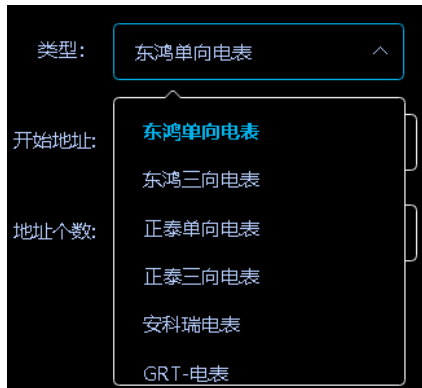

图7- 52 开始地址

(6) 地址个数：ShineMaster-X支持一次添加多个地址连续的同类型设备。例如：假设需要监控的电表地址有四台，地址分别为1、2、3、4，那么“开始地址”写“1”，“地址个数”写“4”；

注意：每路RS485通道能添加的设备只有32个，假设从地址1开始，一次最多只能连续添加32台设备；



图7- 53 添加的地址个数

(7) 填写完成之后，点击提交，提示成功之后，在一级菜单选择“系统信息”，二级菜单选择“设备列表”，查看电表是否添加成功。



图7- 54 添加成功提示

✓	序号	设备类型	序列号	接口	设备地址	系统地址	状态
<input type="checkbox"/>	1	东鸿单向电表	ASD1234567	RS485_1	1	1	离线
<input type="checkbox"/>	2	东鸿单向电表		RS485_1	2	2	离线
<input type="checkbox"/>	3	东鸿单向电表		RS485_1	3	5	离线
<input type="checkbox"/>	4	东鸿单向电表		RS485_1	4	6	离线

图7- 55 设备列表

三、添加环境监测仪

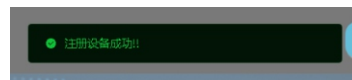
(1) 参考“7.1”“内置页面登陆方法”登录内置页面，登录账号为“admin”，密码为“admin”，在一级菜单选择“设备监控”，二级菜单选择“环境监测仪”，三级菜单选择“设备维护”；



图7- 56 环境监测仪设备维护界面

(2) 点击“添加”，弹出“添加数据”窗口；



图7- 57 环境监测仪添加界面

(3) 在“通道”的下拉列表中选择设备所在的RS485通道，有RS485-1，RS485-2，RS485-3，RS485-4四路；



图7- 58 通道选择

(4) 在“类型”的下拉列表中选择环境监测仪类型；



图7- 59 设备类型选择

(5) “开始地址”写入添加设备的起始地址，例如：假设需要监控的环境监测仪地址为“1”，则开始地址为1；

注意：每路RS485通道能添加的设备只有32个，光伏设备的地址只能是1-32；



图7- 60 开始地址

(6) 地址个数：ShineMaster-X支持一次添加多个地址连续的同类型设备。例如：假设需要监控的环境监测仪地址有四台，地址分别为1、2、3、4，那么“开始地址”写“1”，“地址个数”写“4”；

注意：每路RS485通道能添加的设备只有32个，假设从地址1开始，一次最多只能连续添加32台设备；

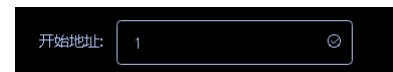

图7- 61 添加环境监测地址个数

(7) 填写完成之后，点击提交，提示成功之后，在一级菜单选择“系统信息”，二级菜单选择“设备列表”，查看环境监测仪是否添加成功。



图7- 62 添加成功提示

序号	设备类型	序列号	端口	设备地址	系统地址	状态
1	环境监测仪	ASD1234567	RS485_1	1	1	离线
2	环境监测仪		RS485_1	2	2	离线
3	环境监测仪		RS485_1	3	5	离线
4	环境监测仪		RS485_1	4	6	离线

图7- 63 设备列表

四、添加PID设备

(1) 参考“7.1”“内置页面登陆方法”登录内置页面，登录账号为“admin”，密码为“admin”，在一级菜单选择“设备监控”，二级菜单选择“PID设备”，三级菜单选择“设备维护”；



图7- 64 PID设备维护界面

(2) 点击“添加”，弹出“添加数据”窗口；



图7- 65 PID设备添加界面

(3) 在“通道”的下拉列表中选择设备所在的RS485通道，有RS485-1，RS485-2，RS485-3，RS485-4四路；



图7- 66 通道选择

(4) 在“类型”的下拉列表中选择PID设备类型；



图7- 67 PID设备类型选择

(5) “开始地址”写入添加设备的起始地址，例如：假设需要监控的PID设备地址为“1”，则开始地址为1；

注意：每路RS485通道能添加的设备只有32个，光伏设备的地址只能是1-32；

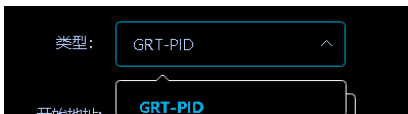

图7- 68 开始地址

(6) 地址个数：ShineMaster-X支持一次添加多个地址连续的同类型设备。例如：假设需要监控的PID设备地址有四台，地址分别为1、2、3、4，那么“开始地址”写“1”，“地址个数”写“4”；

注意：每路RS485通道能添加的设备只有32个，假设从地址1开始，一次最多只能连续添加32台设备；



图7- 69 添加地址个数

(7) 填写完成之后，点击提交，提示成功之后，在一级菜单选择“系统信息”，二级菜单选择“设备列表”，查看PID设备是否添加成功。



图7- 70 添加成功提示

序号	设备类型	序列号	端口	设备地址	系统地址	状态
<input type="checkbox"/>	1	GRT-PID	ASD1234567	RS485_1	1	离线
<input type="checkbox"/>	2	GRT-PID		RS485_1	2	离线
<input type="checkbox"/>	3	GRT-PID		RS485_1	3	离线
<input type="checkbox"/>	4	GRT-PID		RS485_1	4	离线

图7- 71 设备列表

7.4.2 删除设备

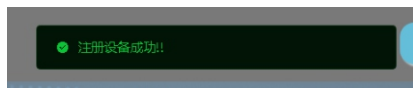
设备的删除包括“逆变器”、“电表”、“环境监测仪”、“PID设备”。删除设备的方式一致，以逆变器为例：

(1) 参考“7.1”“内置页面登陆方法”登录内置页面，登录账号为“admin”，密码为“admin”，在一级菜单选择“设备监控”，二级菜单选择“逆变器”，三级菜单选择“设备维护”；



图7- 72 设备维护界面

(2) 在“通道”下拉列表中选择光伏逆变器的RS485通道，之后点击“查询”，会显示出RS485通道下添加的光伏设备；

序号	设备类型	序列号	端口	设备地址	系统地址	状态
<input type="checkbox"/>	1	逆变器	ASD1234567	RS485_1	1	离线
<input type="checkbox"/>	2	逆变器		RS485_1	2	离线
<input type="checkbox"/>	3	逆变器		RS485_1	3	离线
<input type="checkbox"/>	4	逆变器		RS485_1	4	离线

图7- 73 设备列表

(3) 勾选需要删除的光伏设备，点击“删除”，并且点击“确认”；



图7- 74 勾选设备



图7- 75 删除操作确认

(4) 提示成功之后，重新点击“查询”，查看是否删除成功。

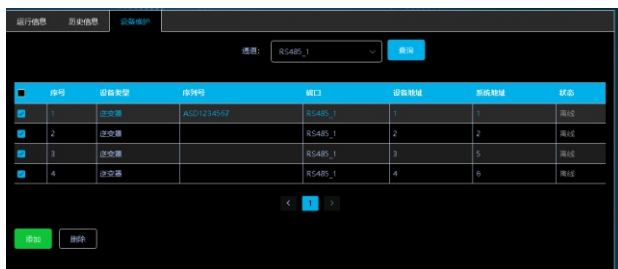

图7- 76 删除成功提示



图7- 77 设备列表

7.4.3 设备运行信息查看

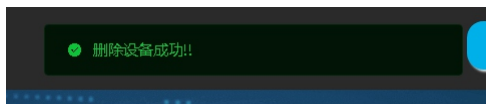
说明:

ShineMaster-X内置页面支持设备数据信息显示，包括“逆变器”、“电表”、“环境监测仪”、“PID设备”，并且支持历史数据查看。以逆变器为例，查看设备运行信息；

(1) 参考“7.1”“内置页面登陆方法”登录内置页面，登录账号为“admin”，密码为“admin”，在一级菜单选择“设备监控”，二级菜单选择“逆变器”，三级菜单选择“运行信息”；



图7- 78 设备运行图

7.5 ShineMaster-X服务器通信设置

7.5.1 ShineMaster-X连网设置

说明:

ShineMaster-X出厂内部默认关闭DHCP, 若用路由器连网的方式, 需要打开DHCP功能。
ShineMaster-X支持通过有线网络连接服务器和支持4G网络连接服务器。

一、通过连接路由器连接服务器

(1) 第一步, 查看ShineMaster-X是否打开DHCP功能, 参考“7.1.1通过网线与电脑直连访问内置页面”, 登录内置页面, 登录账号为“admin”, 密码为“admin”, 在“系统设置”左侧列表选择“有线通信”;



图7- 79 有线通讯设置

(2) 出厂默认关闭DHCP功能, 需要打开DHCP功能, 自动从路由器上获取IP地址;



图7- 80 DHCP开启示意图

(3) 设置成功之后, 需要重启生效。

二、通过4G连接服务器

(1) 参考“7.1”“内置页面登陆方法”登录内置页面, 登录账号为“admin”, 密码为“admin”, 在“系统设置”左侧列表“无线通信”, 将“网络模式”打开为启用;



图7- 81 无线通信设置



图7- 82 网络模式启用示意图

(2) “APN模式”默认为“自动匹配”, 若需要手动设置, 则将“APN模式”设置为“手动设置”, “用户名”和“密码”为非必须项, 可以不填;

(3) 设置成功之后, 需要重启生效。

三、若使用过程中需要将ShineMaster-X设置成固定IP则需进行如下设置:

(1) 参考“7.1.1通过网线与电脑直连访问内置页面”, 登录内置页面, 登录账号为“admin”, 密码为“admin”, 在“系统设置”左侧列表选择“有线通信”, 在“有线通信”界面关闭DHCP;



图7- 83 DHCP关闭示意图

(2) 输入用户本身的IP、网关、子网掩码、DNS等参数，点击“提交”即可。如下图所示：



图7- 84 固定IP设置示意图

(3) 设置成功之后，需要重启生效。

7.5.2 ShineMaster-X服务器地址设置

一、服务器地址域名解析的方式

(1) 参考“7.1”“内置页面登陆方法”登录内置页面，登录账号为“admin”，密码为“admin”，选择“系统设置”左侧列表的“服务器”，选择“开启”，输入对应服务器的端口号，服务器域名，比如server-cn.waet.com/server.waet.com，以及数据上传的时间间隔；



图7- 85 服务器设置示意图

(2) 点击提交，提示成功刷新界面，查看是否修改成功；



图7- 86 设置成功示意图

(3) 设置成功之后，需要重启生效。

8 技术规格

一般规格

尺寸(宽/高/深)	139.5mm*232.0mm*40.0mm
重量	1.20 kg
防护等级	IP20

运行环境

工作温度	30°C ~ 60°C (-22°F ~ 140°F)
存储温度	-40°C ~ 70°C (-40°F ~ 158°F)
放置地点	室内

通讯方式

RS485	最大通信距离1000米, 最多接入124台设备
CAN总线	100K, 250K, 500K

9 联系我们

华倚太为客户提供全方位的技术支持,用户可与就近的华倚太办事处或客户服务点联系,也可直接与公司客户服务中心联系。

名称: 深圳华倚太科技有限公司

地址: 深圳市光明区光明街道白花社区勤德路108号富裕居花园A单元101-102

客服服务热线: 138-0255-9214

E-mail: waetpower@outlook.com

公司网址: www.waeta.cn